



Use this Quick-Start Guide to help you install your system. Refer to the AVR 147 Owner's Manual for complete details on installation, setup and operation, and important safety information.

Utilisez ce guide de démarrage pour vous aider à installer votre système. Veuillez vous référer au manuel de l'utilisateur AVR 147 pour des détails complets sur l'installation, le montage et le fonctionnement, ainsi que d'importantes informations sur la sécurité.

Use esta guía inicial rápida para ayudarle a instalar su sistema. Consulte el manual del propietario AVR 147 para obtener conocer detalles completos sobre la instalación, disposición y funcionamiento, e información importante de seguridad.



CONNECTION COLOR GUIDE
GUIDE EN COULEURS SUR LES CONNEXIONS
GUÍA DE COLORES DE LOS CONEXIONES

Audio Connections. Connexions audio. Conexiones de audio	
Front/Avant/Frente (FL/FR)	Left/Gauche/Izquierda Right/Droite/Derecha
Center/Centre/Centro (C)	
Surround/Ambiophonie/Surround (SL/SR)	
Subwoofer/Caisson de basse/Altavoz de bajos (SUB)	
Digital Audio Connections. Connexions audio numériques. Conexiones de audio digital	
Coaxial/Coaxial/Coaxial	
Optical/Optique/Optica	Input/Entrée/Entrada Output/Rendement/Salida
Video Connections. Connexions vidéo. Conexiones de video	
Component/Composant/Composante	Y Pb Pr
Composite/Combiné/Combinación	
S-Video	
HDMI™ Connections (switching only). Connexions HDMI™ (commutation seulement) Conexiones de HDMI™ (conmutación solamente)	
HDMI	

SPEAKER PLACEMENT
PLACEMENT DES HAUT-PARLEURS
COLOCACIÓN DE LOS ALTAVOCES

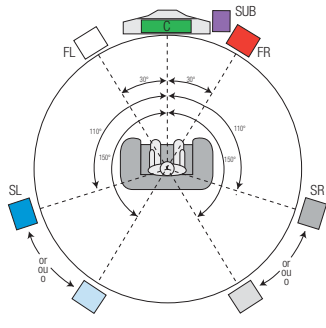

HOW TO USE THE BINDING-POST SPEAKER TERMINAL
COMMENT UTILISER LA BORNE DES HAUT-PARLEURS DE CONNEXION
CÓMO USAR EL TERMINAL DE ALTAVOZ DE POSTE DE SUJECCIÓN

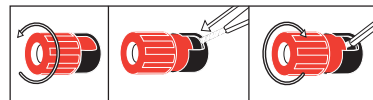

Always connect colored (+) terminal on AVR to red (+) terminal on speaker; and black (-) to black (-).

Brancher toujours la borne (+) colorée sur AVR à la borne (+) rouge sur le haut-parleur; et la noire (-) à la noire (-).

Conecte siempre el terminal de color (+) en el AVR al terminal rojo (+) en el altavoz; y el negro (-) al negro (-).

1 CONNECT SPEAKERS
BRANCHEZ LES HAUT-PARLEURS
CONECTE LOS ALTAVOCES

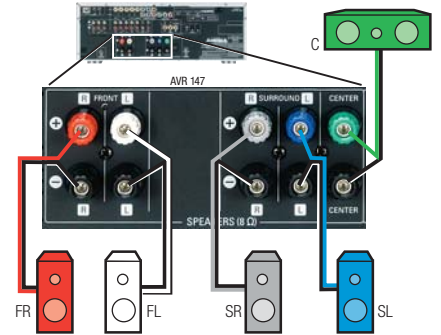

2 CONNECT SUBWOOFER
CONNECTEZ LE CAISSON D'EXTRÊMES GRAVES
CONECTE EL SUBWOOFER

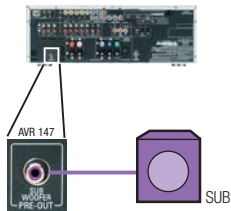

3 CONNECT AM/FM ANTENNAS
BRANCHEZ LES ANTENNES AM/FM
CONECTE LAS ANTENAS AM/FM

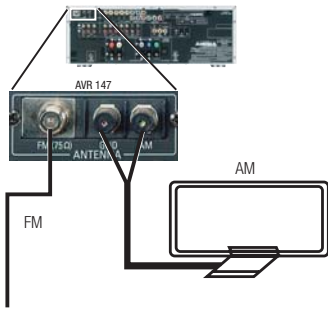

4 CONNECT SOURCE DEVICES
BRANCHEZ LES DISPOSITIFS SOURCES
CONECTE LOS DISPOSITIVOS FUENTE

A source device is a component where a playback signal originates, e.g., DVD, CD, cable TV, satellite, HDTV tuner.

Un dispositif source est une composante où un signal de reproduction prend origine, par exemple, un DVD, un CD, un câble télé, un satellite, une télévision à haute définition (HDTV).

Un dispositivo fuente es un componente en el cual se origina una señal de reproducción, por ejemplo, DVD, CD, TV, satélite, sintonizador HDTV.

Use the worksheets in the Owner's Manual appendix to record which audio and video connections are used for each source.

Utilisez la feuille de calcul électronique dans l'annexe du manuel de l'utilisateur pour enregistrer les connexions audio ou vidéo qui sont utilisées pour chaque source.

Use las hojas de trabajo en el apéndice del manual del usuario para indicar qué conexiones de audio y video se usan para cada dispositivo fuente.

APPENDIX

Source	Audio	Video
DVD		
CD		
Cable TV		
Satellite		
HDTV Tuner		

AUDIO CONNECTION OPTIONS
OPTIONS DE CONNEXION AUDIO
OPCIONES DE CONEXIÓN DE AUDIO

For each source, select only one digital (coaxial or optical), and/or any analog (2- or 6-channel) connection.

Pour chaque source, sélectionnez seulement une connexion numérique (coaxial ou optique), et/ou une connexion (2- ou 6-canaux) analogique.

Para cada fuente, seleccione sólo una digital (coaxial u óptica), y/o una conexión analógica (2- o 6-canales).

COAXIAL OR OPTICAL DIGITAL AUDIO
COAXIAL OU AUDIO NUMÉRIQUE OPTIQUE
AUDIO DIGITAL COAXIAL U ÓPTICO

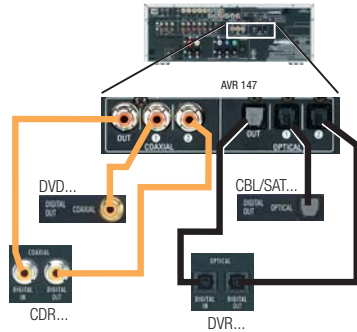

ANALOG AUDIO
AUDIO ANALOGUE
AUDIO ANALÓGICO

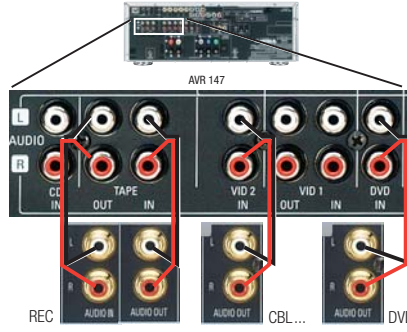

6-CHANNEL DIRECT INPUTS
ENTRÉE DIRECTE 6 CANAUX
ENTRADAS DIRECTAS DE 6 CANALES

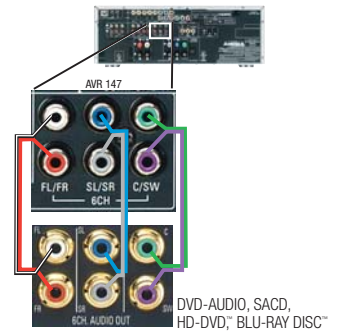

VIDEO CONNECTION OPTIONS
OPTIONS DE CONNEXION VIDÉO
OPCIONES DE CONEXIÓN DE VIDEO

Select one video connection for each source device.

Sélectionnez une connexion vidéo pour chaque dispositif source.

Seleccione una conexión de video para cada dispositivo de origen.

HDMI

NOTE: The AVR 147 switches, but does not process, signals in an HDMI connection. A separate audio connection is required.

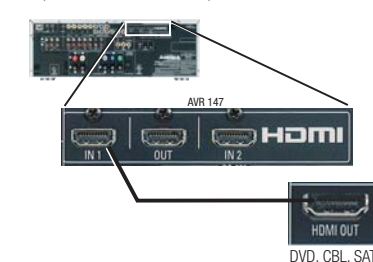

COMPONENT VIDEO
COMPOSANT VIDÉO
VIDEO DE COMPONENTE

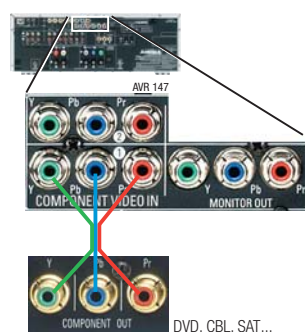

harman/kardon
www.harmankardon.com

©2007 Harman International Industries, Incorporated. All rights reserved. Harman Kardon is a trademark of Harman International Industries, Incorporated, registered in the United States and/or other countries.
©2007 Harman International Industries, Incorporated. Tous droits réservés. Harman Kardon est une marque commerciale de Harman International Industries, Incorporated, déposée aux États-Unis et/ou dans d'autres pays.
©2007 Harman International Industries, Incorporated. Reservados todos los derechos. Harman Kardon es una marca comercial de Harman International Industries, Incorporated, registrada en los Estados Unidos y/o otros países.
A Harman International Company
Part No. C2E1A292

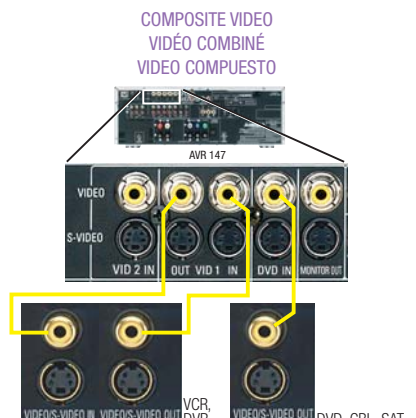
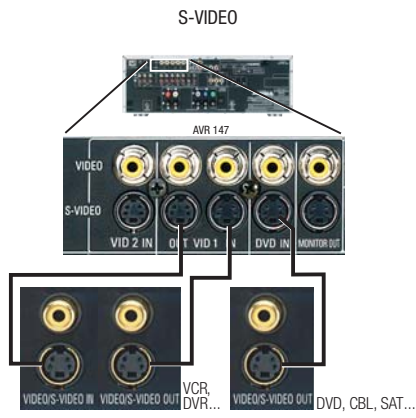

The Bridge™

Connect The Bridge* (not included) with receiver powered off. Branchez The Bridge* (non inclus) avec le récepteur hors circuit. Conecte The Bridge* (no incluido) con el receptor apagado.



*Compatible with all iPod models equipped with a docking connector (iPod not included). iPod is a trademark of Apple Computer, Inc., registered in the U.S. and other countries.
*Compatible avec tous les modèles iPod équipés d'un connecteur d'amarrage (iPod non inclus). iPod est une marque commerciale de Apple Computer, Inc., déposée aux États-Unis et dans d'autres pays.
*Compatible con todos los modelos del iPod equipados de un conector del muelle (iPod no incluido). iPod es una marca comercial de Apple Computer, Inc., registrada en los Estados Unidos y otros países.

XM™ ANTENNA MODULE MODULE D'ANTENNE XM™ MÓDULO DE ANTENNA XM™

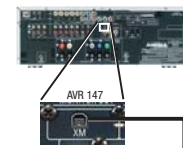

Optional XM antenna module and subscription to XM service required. Hardware and service sold separately. XM service is not available in Alaska or Hawaii.
Module d'antenne optionnelle XM et souscription au service XM requis. Matériel et service vendus séparément. Le service XM n'est pas disponible en Alaska ou aux Îles Hawaï.
Se necesita un módulo opcional de antena XM y una suscripción a un servicio de XM. El hardware y el servicio se venden separadamente. El servicio XM no se ofrece en Alaska ni en Hawaï.

5

CONNECT VIDEO DISPLAY BRANCHEMENT DE LA PRÉSENTATION VIDÉO CONECTE EL MONITOR O PANTALLA

Connect all types of video connections used for sources to your video display. Branchez tous les types de connexions vidéo utilisées comme sources à votre présentation vidéo. Conecte todos los tipos de conexiones de video utilizadas para fuentes de su pantalla o monitor.

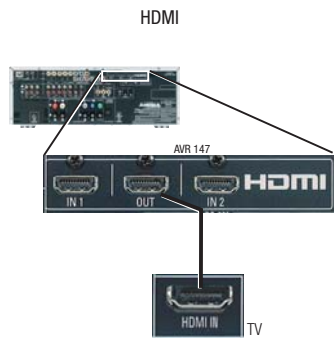

COMPONENT VIDEO COMPOSANT VIDÉO VIDEO DE COMPONENTE

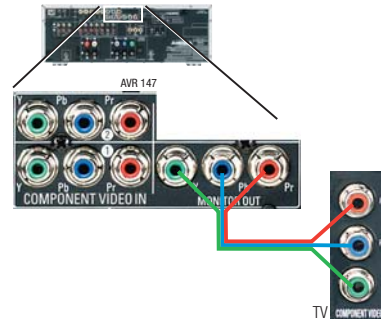

COMPOSITE VIDEO AND S-VIDEO (Required to view OSD) VIDÉO COMBINÉ ET S-VIDÉO (Requis pour regarder OSD) VIDEO COMPUESTO Y S-VIDEO (Requerido para visión OSD)

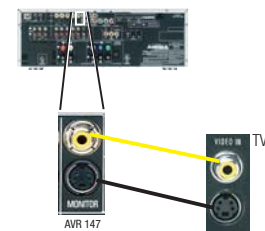

6

PLUG ALL COMPONENTS INTO AC POWER BRANCHEZ TOUS LES COMPOSANTS À L'ALIMENTATION EN COURANT ALTERNATIF (A.C.) ENCHUFE TODOS LOS COMPONENTES A LA CORRIENTE AC

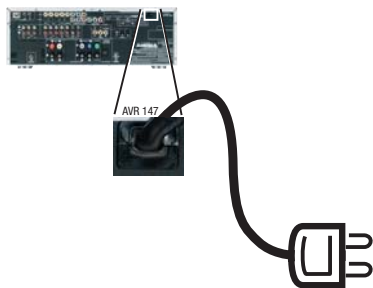

7

PROGRAM SOURCES INTO REMOTE PROGRAMMEZ LES DISPOSITIFS SOURCE DANS LA TÉLÉCOMMANDE PROGRAMME LOS DISPOSITIVOS DE ORIGEN AL REMOTO

Insert three AAA batteries (included) into the remote. Veuillez insérer trois batteries AAA (comprise) dans le système d'accès à distance. Coloque tres pilas AAA (incluidas) en el control remoto.

PROGRAM SOURCES INTO REMOTE
1. Look up product code in manual appendix.
2. Press and hold Input Selector until Program LED flashes.
3. Enter product code.
4. Press Input Selector.

PROGRAMMEZ LES DISPOSITIFS SOURCE DANS LA TÉLÉCOMMANDE
1. Repérez le code de produit dans l'annexe du manuel.
2. Tenez le sélecteur de source enfoncé jusqu'à ce que la DEL Program (program) clignote.
3. Entrez le code de produit.
4. Appuyez sur le sélecteur de source.

PROGRAMME LOS DISPOSITIVOS DE ORIGEN AL REMOTO
1. Busque el código del producto en el apéndice del manual.
2. Presione prolongadamente el selector de entrada hasta que comience a parpadear el LED de Programa.
3. Ingrese el código del producto.
4. Presione el selector de entrada.

8

CONFIGURE SPEAKERS USING E-ZSet/EQ™ CONFIGUREZ LES HAUT-PARLEURS AVEC E-ZSet/EQ™ CONFIGURE LOS ALTAVOCOS CON E-ZSet/EQ™

Place the E-ZSet/EQ microphone at the listening position and plug it into the AVR 147. Placez le microphone E-ZSet/EQ en position d'écoute et branchez-le dans le AVR 147.

Coloque el micrófono E-ZSet/EQ en la posición de escucha y enchúfelo en el AVR 147.



Press the "OSD" button. Use arrow and "SET" keys with AVR 147 on-screen menus to select the E-ZSet/EQ menu, then "YES."
Appuyez sur le bouton "OSD." Dans les menus écran AVR 147, utilisez les touches flèche et "SET" (configuration) pour sélectionner le menu E-ZSet/EQ, puis "YES" (oui).
Presione el botón "OSD." Use las teclas de flecha y "SET" (establecer) con los menús en pantalla del AVR 147 para seleccionar el menú E-ZSet/EQ, entonces "YES" (sí).



Use the Navigation buttons to select "START" and press "SET."
Utilisez les boutons de Navigation pour sélectionner "START" et appuyez sur "SET."

Use los botones de navegación para seleccionar "START" y apriete "SET."



9

INPUT SETUP CONFIGURATION D'ENTRÉE CONFIGURACIÓN DE ENTRADA

Press "OSD." Assign audio and video inputs (see defaults below). Appuyez sur "OSD." Attribuez les entrées audio et vidéo (reportez-vous aux paramètres par défaut ci-dessous).
Presione "OSD." Asigne las entradas de audio y video (vea los predefinidos a continuación).

	VIDEO	AUDIO
VID 1, VID 3	CMPNT 2	ANALOG
VID 2	CMPNT 2	OPT 1
DVD	CMPNT 1	COAX 1
HDMI 1	—	COAX 2
HDMI 2	—	OPT 2
CD, TAPE, TUN, 6CH	CMPNT 1	ANALOG

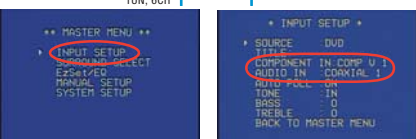

GLOSSARY

Analog Audio: Basic audio connection, used for nondigital sources; also a backup for digital sources.
Coaxial and Optical Digital Audio: Required for Dolby® Digital and DTS®.
Component Video: Separates video signal into color and luminance components for higher quality (three cables per connection).
Composite Video: Basic video connection. Combines all components of video signal and transmits over one cable.
HDMI™: High-Definition Multimedia Interface. Transmits digital audio (if available) and video via a single cable.
Six-Channel Input: Advanced audio connection. Required for DVD-Audio and SACD™ players.
Source Device: A component where a playback signal originates, e.g., DVD, CD, cable TV, satellite, HDTV tuner.
S-Video: Separates video signal into color and luminance components (one cable).

GLOSSAIRE

Audio analogique: Connexion audio de base, utilisée pour les sources non numériques; également une copie de sauvegarde pour les sources numériques.
Audio numérique coaxial et optique: Requis pour Dolby® numérique et DTS®.
Composant vidéo: Sépare le signal vidéo en composants de luminance et de couleurs pour une plus grande qualité (trois câbles par connexion).
Dispositif source: Un composant où un signal de reproduction prend origine, par exemple un DVD, un CD, un câble de télé, un satellite, un téléviseur à haute définition.
Entrée de six canaux: Connexion audio perfectionnée. Requis pour les DVD-Audio et les lecteurs SACD™.

GLOSSAIRE (CONTINUÉ)

HDMI™: Interface de multimédia à haute définition. Transmet l'audio numérique (si disponible) et la vidéo à travers un seul câble.
S-Video: Sépare le signal vidéo en composants de luminance et de couleurs (un câble).
Vidéo combiné: Connexion de base à la vidéo. Combine tous les composants de signal vidéo et transmet sur un câble.

GLOSARIO

Audio analógico: Conexión básica de audio, utilizada para fuentes no digitales también un respaldo para fuentes digitales.
Audio digital coaxial y óptico: Necesario para Dolby® Digital y DTS®.
Dispositivo fuente: Un dispositivo fuente es un componente en el cual se origina una señal de reproducción, por ejemplo: DVD, CD, televisión por cable, satélite, sintonizador de HDTV.
Entrada de seis canales: Conexión de audio avanzada. Necesaria para DVD-Audio y reproductores SACD™.
HDMI™: Interfaz multimedia de alta definición. Transmite audio (si disponible) y video digital mediante un cable sencillo.
S-Video: Separa la señal de video en componentes de color y luminancia (un cable).
Vidéo compuesto: Conexión básica de video. Combina todos los componentes de señales de video y transmite por un cable.
Vidéo de componente: Separa las señales de video en componentes de color y luminancia para una mayor calidad (tres cables por conexión).

YOUR RECEIVER IS NOW READY TO BE ENJOYED!
VOTRE RÉCEPTEUR EST MAINTENANT PRÊT À L'USAGE!
¡SU RECEPTOR ESTÁ LISTO PARA DISFRUTAR!

See the owner's manual for information on advanced features, including XM Radio operation and more. Veuillez vous référer aux informations de votre manuel de l'utilisateur pour des caractéristiques perfectionnées, compris des opérations XM Radio et plus. Consulte el manual del propietario para obtener información sobre las características avanzadas, inclusive el funcionamiento de XM Radio y más.

